

Használati utasítás
Kombinált hűtő-fagyasztószekrény

HU

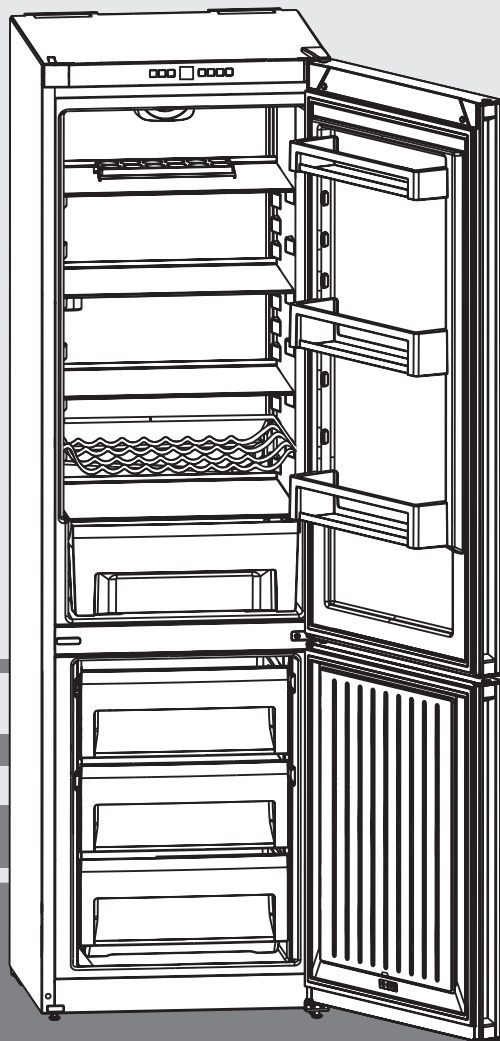

291019 **7082 899-01**

CP(eI)43/48

LIEBHERR

Tartalom

1.	A készülék áttekintése	2
1.1.	A készülék és a felszerelés áttekintése	2
1.2.	A berendezés alkalmazási területe	2
1.3.	Megfelelőség	2
1.4.	Termékadatok	2
1.5.	Felállítási méretek	2
1.6.	Energiatakarékosság	3
2.	Általános biztonsági utasítások	3
3.	Kezelő- és kijelzőelemek	4
3.1.	Kezelő- és ellenőrző elemek	4
3.2.	Hőmérséklet-kijelző	4
4.	Üzembe helyezés	4
4.1.	A berendezés szállítása	4
4.2.	A berendezés felállítása	4
4.3.	Ajtóütköző cseréje.....	5
4.4.	Beépítés a konyhabútorba	5
4.5.	A csomagolóanyag kezelése hulladékként.....	5
4.6.	A készülék csatlakoztatása	5
4.7.	A készülék bekapcsolása.....	5
5.	Kezelés	6
5.1.	Gyermekbiztosítás	6
5.2.	Ajtóriasztás	6
5.3.	Hőmérséklet-riasztás	6
5.4.	Sabbath Mode	6
5.5.	Hűtőrész	7
5.6.	Fagyasztórész.....	7
6.	Karbantartás	8
6.1.	Kézi leolvasztás	8
6.2.	A készülék tisztítása.....	8
6.3.	Vevőszolgálat.....	8
7.	Üzemzavarok	9
8.	Üzemen kívül helyezés	9
8.1.	A készülék kikapcsolása	9
8.2.	Üzemen kívül helyezés.....	9
9.	A berendezés kezelése hulladékként	9

A gyártó folyamatosan dolgozik az egyes típusok és modellek továbbfejlesztésén. Kérjük megértését azért, hogy a formai, műszaki és a felszerelést illető változtatás jogát fenntartjuk. Olvassa át figyelmesen az útmutatóban foglalt tudnivalókat, hogy új berendezésének összes előnyét megismerhesse. Ez az útmutató több típusra érvényes, ezért eltérések előfordulhatnak. Csillaggal (*) jelöltük meg azokat a bekezdéseket, amelyek csak bizonyos berendezésekre igazak. **A kezelési útmutatásokat egy ►, a kezelés eredményét pedig egy ▷ jel mutatja.**

1. A készülék áttekintése

1.1. A készülék és a felszerelés áttekintése

Hajtsa ki az utolsó oldalt az ábrákkal.



Megjegyzés

- Az élelmiszereket az ábrán bemutatott módon rendezze el. Így a készülék energiatakarékos módon működik.
- A tartók, fiókok vagy kosarak elrendezése kiszállított állapotban az optimális energiahatékonyságnak felel meg.

1. ábra

- | | |
|----------------------------|------------------------|
| (1) Kezelőelemek | (8) Tojástartó |
| (2) Cserélhető ajtópolc* | (9) Típus tábla |
| (3) Palacktartó* | (10) Fagyasztófiók |
| (4) Zöldségtál | (11) VarioSpace |
| (5) Leghidegebb zóna | (12) Jégkocka tartó |
| (6) Kifolyónyílás | (13) Első lábak |
| (7) Cserélhető tárolólapok | (14) Szállítófogantyúk |
| | (15) Palacktároló* |

1.2. A berendezés alkalmazási területe

Rendeltetészerű használat

A készülék kizárólag élelmiszerek hűtésére alkalmas házi vagy háztartási környezetben.

Ilyennek számít pl. a következő használat

- Személyzeti konyhákban, reggeli szolgáltató panziókban,
- Vendégek számára vidéki nyaralókban, szállodákban, motelekben és más szálláshelyeken,
- Élelmiszerellátásnál és hasonló nagykereskedelmi szolgáltatásnál.

Minden más alkalmazási mód tilos.

Előre látható hibás használat

Az alábbi alkalmazások kifejezetten tilosak:

- Gyógyszerek, vérplazma, laboratóriumi preparátumok vagy hasonló, a 2007/47/EK gyógyszertermékekkel kapcsolatos irányelv hatálya alá tartozó anyagok és termékek hűtése és tárolása
- Alkalmazás robbanásveszélyes területeken
- Alkalmazás mozgó alaplapon, például hajókon, vasúton vagy repülőgépeken
- Élő állatok tárolása

A készülék helytelen használata a tárolt áru károsodását vagy romlását okozhatja.

Klímaosztályok

A készülék a klímaosztályok szerinti besorolásban a korlátozott környezeti hőmérséklet mellett használható. Az Ön készülékére vonatkozó klímaosztály a típus táblára van nyomtatva.

Megjegyzés

- A zavartalan üzemeltetés biztosításához tartsa be a megadott környezeti hőmérsékleteket.

Klímaosztály	az alábbi környezeti hőmérsékleteken
SN	10 °C – 32 °C
N	16 °C – 32 °C
ST	16 °C – 38 °C
T	16 °C – 43 °C

1.3. Megfelelőség

A hűtőkör tömítettségét ellenőriztük. A készülék megfelel a vonatkozó biztonsági előírásoknak, valamint a 2014/35/EK, 2014/30/EK, 2009/125/EK, 2011/65/EK és 2010/30/EK számú irányelveknek.

1.4. Termékadatok

Az 2017/1369/EU rendeletnek megfelelően a termékadatokat mellékeljük a készülékhez. A termék teljes adatlapja a Liebherr honlapon, a Letöltés részben áll rendelkezésre.

1.5. Felállítási méretek

2. ábra

	h	a	b	c	d
CN(P)(el) 4313	1861	600	655*	610	1198*
CN(P)(el) 4813	2011	600	655*	610	1198*

* Tartozékként fali távolságtartókkal rendelkező készülékek esetén ez a méret 35 mm-rel nő (lásd a 4.2. szakaszt).

Általános biztonsági utasítások

1.6. Energiatakarékosság

- Mindig ügyeljen a jó szellőzésre és elszívásra. Ne takarja le a szellőzőnyílásokat, ill. -rácsokat.
- A ventilátor szellőzőrését mindig tartsa szabadon.
- A berendezést ne állítsa fel közvetlen napsugárzásnak kitett helyeken, tűzhely, fűtőtest és hasonlók mellett.
- Az energiafogyasztás függ a felállítási körülményektől, pl. a környezet hőmérsékletétől (lásd az 1.2. szakaszt). Ha a környezeti hőmérséklet eltér a szabványos 25 °C hőmérséklettől, akkor megváltozhat az energiafogyasztás.
- A berendezést lehetőleg rövid időre nyissa ki.
- Minél alacsonyabb hőmérsékletet állít be, annál magasabb az energiafogyasztás.
- Az élelmiszereket csoportosítva helyezze el (lásd még "A készülék áttekintése" c. fejezetet is).
- Minden élelmiszert jól becsomagolva és lefedve tároljon. Így elkerülhető a dérképződés.
- Az élelmiszereket csak a szükséges ideig vegye ki, hogy ne melegegjenek fel túlságosan.
- Ha meleg ételeket szeretne behelyezni, akkor először hagyja lehűlni azokat szobahőmérsékletre.
- A mélyhűtött árukat a hűtőteremben olvassza fel.
- Hosszabb szabadság idején ürítse le és kapcsolja ki a hűtőrészt.
- A porlerakódások növelik az energiafelhasználást: A hűtőgépet és a hőcserélőt - a berendezés hátulján lévő fémrácsot - évente egyszer portalanítsa le. **10. ábra**

2. Általános biztonsági utasítások

A felhasználót fenyegető veszélyek:

- Ezt a készüléket 8 évesnél idősebb gyerekek, csökkent fizikai, érzékelési és mentális képességű, valamint tapasztalattal és ismeretekkel nem rendelkező személyek csak felügyelet mellett használhatják, vagy ha oktatást kaptak a készülék biztonságos használatáról, és értik az ebből eredő veszélyeket. Gyerekeknek nem szabad a készülékkel játszani. A tisztítást és a felhasználói karbantartást ne végezzék gyerekek felügyelet nélkül. A 3 és 8 év közötti gyermekek végezhetnek be- és kirakodást a készüléknél. A 3 év alatti gyermekeket tartsa távol a készüléktől, hacsak nem állnak folyamatos felügyelet alatt.
- Amikor a készüléket leválasztja a hálózatról, mindig a csatlakozódugót fogja meg. Ne a kábelnél fogva húzza.
- Hiba esetén húzza ki a hálózati csatlakozót vagy kapcsolja le a biztosítékot.
- A hálózati csatlakozóvezetékét ne sértse meg. Ne működtesse a készüléket hibás hálózati csatlakozóvezetékkel.
- A berendezésen javításokat, beavatkozásokat csak a vevőszolgálat, vagy erre kiképzett szakszemélyzet végezhet, és a hálózati csatlakozóvezetékét is csak ők cserélhetik le.
- A berendezést csak az útmutatóban lévő adatok alapján szerelje fel, csatlakoztassa és kezelje hulladékként.
- Órizzze meg gondosan ezt az útmutatót,

és szükség esetén adja tovább a készülék következő tulajdonosának.

- A készülékben lévő különleges lámpák (izzólámpák, LED-ek, fénycsövek) célja a belső tér, és nem a helység megvilágítása.

Tűzveszély:



- A készülékben lévő hűtőközeg (adatokat lásd a típustáblán) környezetbarát, de gyúlékony. A szivárgó hűtőközeg begyulladhat.
 - A hűtőkör csövezetékét ne sértse meg.
 - A készülék belső terében ne foglalatoskodjon nyílt lánggal vagy gyújtóforrásokkal.
 - A készülék belsejében ne használjon elektromos eszközöket (pl. gőzborotvát, fűtőberendezést, jégkrémkészítőt stb.).
 - Ha a hűtőfolyadék kifolyik: a kilépés helyének közeléből távolítsa el a nyílt lángot vagy a gyújtóforrásokat. Jól szellőztesse ki a helységet. Értse a vevőszolgálatot.
 - Ne tároljon a készülékben robbanékony anyagokat vagy éghető hajtógázzal, mint pl. propánnal, butánnal, pentánnal stb. működő szóródobozokat. Az ilyen flakonokat a tartalmukra vonatkozó rányomtatott adatok alapján, vagy a láng jelzés segítségével lehet felismerni. Az esetlegesen kiáramló gázokat az elektromos alkatrészek meggyújthatják.
 - Égő gyertyákat, lámpákat és egyéb nyílt lángú tárgyakat tartson távol a készüléktől, hogy ne gyújtsák azt fel.
 - Alkoholos italokat vagy egyéb alkoholtartalmú üvegeket csak jól lezárva tároljon. Az esetlegesen kilépő alkoholt az elektromos alkatrészek meggyújthatják.
- A berendezés eldőlhethet és felborulhat:**
- Az aljzatot, fiókokat, ajtókat stb. ne használja lépcsőnek, és ne támaszkodjon rá. Ez különösen érvényes a gyerekekre.
- Az élelmiszer megmérgeződhet:**
- A túl sokáig tárolt élelmiszereket ne fogyassza el.
- Fagyást, érzéstelenséget és fájdalmat érezhet:**
- Ne hagyja, hogy bőre hideg felületekhez vagy hűvös/fagyott árukhöz hosszú ideig hozzáérjen, vagy védekezzen ez ellen, pl. használjon kesztyűt. Étkezési jeget, különösképpen vízből készült jeget vagy jégkockát ne azonnal és ne túlzottan hidegen fogyassza el.
- Sérülés és rongálódás veszélye:**
- A forró gőz sérüléseket okozhat. A leolvasztáshoz ne használjon elektromos fűtő- vagy gőzsugaras tisztítókészülékeket, nyílt lángot vagy leolvasztó sprayt.
 - Ne szedje le a jeget éles tárgyakkal.
- Zúzóveszély:**
- Az ajtó nyitáskor és zárásakor ne nyúljon

HU



* a típustól és a felszereltségtől függően

a zsanérhoz. Beszorulhatnak az ujjai.

A készüléken található jelek:

	A jel a kompresszoron helyezkedhet el. A kompresszorban található olajra vonatkozik, és a következő veszélyre utal: lenyelve vagy a légutakba jutva halált okozhat. Ez az utasítás csak az újrahasznosításnál bír jelentőséggel. Normál üzemeltetés során semmilyen veszély nem áll fenn.
	A jel a kompresszoron található, és a tűzveszélyes anyagok által jelentett veszélyt jelöli.
	A készülék hátoldalán ilyen, vagy ehhez hasonló matrica található. Az ajtó és/vagy a burkolat habformázott paneljeire vonatkozik. A megjegyzés csak az újrahasznosítás szempontjából lényeges. Ne távolítsa el a matricát.

Tartsa be a többi fejezetben lévő különleges utasításokat:

	VESZÉLY	egy közvetlenül fenyegető veszélyes helyzetet jelez, ami halált vagy súlyos testi sérüléseket okoz, ha nem kerül el.
	FIGYELMEZTETÉS	egy veszélyes helyzetet jelez, ami halált vagy súlyos testi sérülést okozhat, ha nem kerül el.
	VIGYÁZAT	egy veszélyes helyzetet jelez, ami könnyű vagy közepes testi sérülést okozhat, ha nem kerül el.
	FIGYELEM	egy veszélyes helyzetet jelez, ami anyagi károkat okozhat, ha nem kerül el.
	Megjegyzés	hasznos tanácsokat és tippeket jelez.

3. Kezelő- és kijelzőelemek

3.1. Kezelő- és ellenőrző elemek

11. ábra

- | | |
|---|--------------------------------|
| (1) Hűtőréz főkapcsolója | (9) Fagyasztórész főkapcsolója |
| (2) Szellőztetés nyomógombja | (10) SuperFrost jelzés |
| (3) Hűtőréz beállítógombja | (11) Riasztás jelzés |
| (4) Hűtőréz hőmérséklet-kijelzője | (12) Sabbath Mode jelzés) |
| (5) Fagyasztórész hőmérséklet-kijelzője | (13) Menü jelzés |
| (6) Fagyasztórész beállítógombja | (14) Gyermekbiztosítás jelzés |
| (7) SuperFrost gomb | (15) Szellőztetés jelzése |
| (8) Riasztás gomb | |

3.2. Hőmérséklet-kijelző

Normál üzemmódban a következőket jelzi:

- a beállított fagyasztási hőmérsékletet
- a beállított hűtési hőmérsékletet

A fagyasztórész hőmérséklet-kijelzője villog:

- megváltoztatja a hőmérséklet beállítását vagy
- bekapcsolás után a hőmérséklet még nem elég alacsony
- a hőmérséklet több fokkal emelkedik

4. Üzembe helyezés

4.1. A berendezés szállítása



VIGYÁZAT

A hibás szállítás sérülés- és rongálódásveszélyt okoz!

- ▶ A berendezést csomagolva szállítsa.

- ▶ A berendezést állítva szállítsa.
- ▶ A berendezést ne szállítsa egyedül.

4.2. A berendezés felállítása



FIGYELMEZTETÉS

A nedvesség tűzveszélyt okozhat!

Ha áramot vezető alkatrészek vagy hálózati vezetékek nedvesednek, az rövidzárat okozhat.

- ▶ A készüléket belsőtéri felhasználásra terveztük. A készüléket ne használja szabadban vagy olyan helyen, ahol nedvesség és fröccsenő víz van.



FIGYELMEZTETÉS

A rövidzárlat tűzveszélyt okozhat!

Ha a készülék hálózati kábele/csatlakozódugója, vagy egy másik készülék és a hátoldala egymáshoz hozzáér, akkor annak rezgése miatt megsérülhet a hálózati kábel/csatlakozódugó, ami rövidzárlatot okozhat.

- ▶ A készüléket úgy állítsa fel, hogy ne érjen hozzá semmilyen csatlakozódugó vagy hálózati kábel.
- ▶ A készülék hátoldal közelében lévő konnektorokba se ezt, se más készülékeket ne dugjon be.



FIGYELMEZTETÉS

A hűtőfolyadék tűzveszélyt okozhat!

A készülékben lévő hűtőközeg környezetbarát, de gyúlékony. A szivárgó hűtőközeg begyulladhat.

- ▶ A hűtőkör csővezetéseit ne rongálja meg.



FIGYELMEZTETÉS

Égés- és rongálódásveszély!

- ▶ Ne helyezzen hőleadó készülékeket, pl. mikrosütőt, kenyérpírtót stb. a készülékre!



FIGYELMEZTETÉS

Az elzárt szellőzőnyílások égés- és sérülésveszélyt jelentenek!

- ▶ A szellőzőnyílásokat mindig tartsa szabadon. Mindig ügyeljen a jó szellőzésre és elszívásra!

FIGYELEM

A lecsapódó víz károkat okozhat!

- ▶ A berendezést ne állítsa fel közvetlenül egy másik hűtő-/fagyasztókészülék mellé.

Megjegyzés

Ha több berendezést állít egymás mellé, hagyjon közöttük 100 mm távolságot. Ha nem tartja be ezt a távolságot, kondenzvíz képződik az egyes berendezések oldalfalai között, fig. 14

- Ha a készüléken sérülések vannak, a csatlakoztatás előtt forduljon a szállítóhoz.
- A felállítás helyén a padlónak vízszintesnek és simának kell lenni.
- A berendezést ne állítsa fel közvetlen napsugárzásnak kitett helyeken, tűzhely, fűtőtest és hasonlókkal mellett.
- A berendezést a hátlapjával és a tartozék távolságtartóval (lásd alább) mindig közvetlenül a falhoz állítsa fel.
- A készüléket csak feltöltetlen állapotban szabad tolni.
- A készülék alapja és a padló szintje azonos magasságú legyen.
- A készüléket egy másik személy segítségével állítsa fel.
- Minél több hűtőközeg van a berendezésben, annál nagyobbak kell lennie a helyiségnek, melyben a berendezést felállítja. Ha a helyiség túl kicsi, akkor szivárgás esetén éghető gáz-levegő elegy jöhet létre. A felállítás helyén 8 g hűtőközetre legalább 1 m³ térnek kell jutnia. Az alkalmazott hűtőközetre vonatkozó adatok a berendezés belső terében lévő típusablán találhatóak.

Üzembe helyezés

- ▶ Vegye le a csatlakozókábelt a készülék hátoldaláról. Közben vegye le a kábeltartót is, különben rezgési zajok keletkeznek!
- ▶ Húzza le a készülék külső oldaláról és a díszlecekről a védőfóliákat.
- ▶ Vegye le a szállításhoz használt összes biztonsági elemet. A megadott energiafogyasztás eléréséhez használja a néhány készülékhez tartozóként járó távolságtartót. Ennek következtében a készülék mélysége kb. 35 mm-rel nő. A készülék a távolságtartó használata nélkül teljes mértékben működésképes, azonban kicsivel magasabb az energiafogyasztása.
- ▶ **9. ábra** Ha a készülékhez tartozik fali távolságtartó, ezt a hátoldalán felülre, a jobb és bal oldalra szerelje fel.
- ▶ A csomagolóanyagot kezelje hulladékként. (lásd a 4.5. szakaszt)
- ▶ **4. ábra** A készüléket vízszintezze ki a tartozék villáskulccsal és egy vízmértékkel úgy, hogy az (A) lábak stabilan és sík területen álljanak. Azután az ajtót támassza ki: A (B) csapágybakon lévő állítólábat tekerje ki, amíg a talajra nem fekszik, azután még 90°-kal forgassa tovább.

Megjegyzés

- ▶ Tisztítsa meg a készüléket (lásd a 6.2. szakaszt).

Ha a berendezést nagyon nedves környezetben állítja fel, a külsejére víz csapódhat le.

- ▶ A felállítás helyén mindig figyeljen a jó szellőzésre és szellőztetésre.

4.3. Ajtóütköző cseréje

Szükség esetén ki tudja cserélni az ütközőt:

- ▶ **lásd a készülékkel együtt szállított szerelési útmutatót.**



Győződjön meg arról, hogy a következő szerszámokat előkészítette:

- Torx® 25
- Csavarhúzó
- esetleg akkus csavarhúzó
- esetleg egy másik személy a szerelési munkálatokhoz

Megjegyzés

- ▶ Mielőtt az ajtót leszereli, az ajtón lévő polcokról vegye ki az élelmiszereket, hogy ne essenek ki.



VIGYÁZAT

Ha az ajtó kibillen, megsérülhet!

- ▶ Tartsa erősen az ajtót.
- ▶ Óvatosan helyezze le az ajtót.



FIGYELMEZTETÉS

A kieső ajtó sérülésveszélyt okoz!

Ha a tartóelemeket nem eléggé szorosan csavarja fel, az ajtó kieshet. Ez súlyos sérüléseket okozhat.

Azonkívül az ajtó esetleg nem jól zár, így a készülék nem hűt megfelelően.

- ▶ A csapágybakokat 4 Nm-es nyomatékkal csavarozza fel.
- ▶ Minden csavart ellenőrizzen és szükség esetén húzzon meg.

4.4. Beépítés a konyhabútorba

A készüléket körbe lehet építeni konyhaszekrényekkel.

- ▶ **lásd a készülékkel együtt szállított szerelési útmutatót.**



Szellőzési igények:

A [mm]	B [mm]	C [cm ²]	D [mm]	E [mm]
655 *	75	legalább 300	legalább 50	legalább 19

* Tartozékként fali távolságtartókkal rendelkező készülékek esetén ez a méret 35 mm-rel nő (lásd a 4.2. szakaszt). A konyhaszekrények mélységétől és a fali távolságtartók használatától függően a készülék nagyobb mértékben is kiállhat.



FIGYELEM

Károsodás keletkezhet a nem megfelelő szellőzéssel okozott túlmelegedés miatt!

Elégtelen szellőzés esetén a kompresszor megsérülhet.

- ▶ Ügyeljen az elégséges szellőzésre.
- ▶ Legyen tekintettel a szellőzési igényekre.

4.5. A csomagolóanyag kezelése hulladékként



FIGYELMEZTETÉS

A csomagolóanyag és a fóliák fulladásveszélyt jelentenek!

- ▶ Ne hagyja, hogy gyerekek játszanak a csomagolóanyaggal.

A csomagolás újrahasznosított anyagokból készült:

- Hullámlemez/papírlemez
- Habosított polisztirolból készült elemek
- Polietilén fóliák és tasakok
- Polipropilénből készült átpántoló szalagok
- Szögelt fakeret polietilén lappal*

- ▶ A csomagolóanyagot vigye egy hivatalos gyűjtőhelyre.



4.6. A készülék csatlakoztatása

FIGYELEM

Szakemberrel csatlakoztatás!

Az elektronika sérülése.

- ▶ Ne használjon szigetüzemű invertert.
- ▶ Ne használjon energiatakarékos csatlakozódugót.



FIGYELMEZTETÉS

Szakemberrel csatlakoztatás!
Tűzveszély.

- ▶ Ne használjon hosszabbító kábelt.
- ▶ Ne használjon elosztólécet.

A felállítás helyszínén az áramnem (váltakozó áram) és a feszültség egyezzen meg a típustáblán lévő adatokkal (lásd "A készülék áttekintése" c. szakaszt).

A konnektor előírászerűen legyen leföldelve és elektromosan biztosítva. A biztosíték kioldási árama 10 és 16 A között legyen.

A konnektor legyen könnyen elérhető, hogy vészhelyzetben a készüléket gyorsan le tudja választani a hálózatról. Ezenkívül a készülék hátoldalának tartományán kívülre essen.

- ▶ Ellenőrizze az elektromos csatlakozásokat.
- ▶ Illessze be a hálózati csatlakozódugót.



4.7. A készülék bekapcsolása

Megjegyzés

- ▶ A teljes készülék bekapcsolásához csak a fagyasztórészt kell bekapcsolni. A hűtőrész ekkor automatikusan bekapcsolódik.

Kb. 2 órával azelőtt helyezze üzembe a készüléket, hogy először mélyhűtött árukkal töltené fel.

Csak akkor helyezzen be mélyhűtött árukat, mikor a hőmérséklet-kijelző -18 °C-ot mutat.

4.7.1. A fagyasztórész bekapcsolása

- ▶ Nyomja meg a fagyasztórész On/Off gombját (11. ábra (9)).
- ▶ A készüléket bekapcsolta. A hőmérséklet-kijelző a beállított hőmérsékletet mutatja. A fagyasztórész hőmérséklet-kijelzője és a Riasztás jelzés villog, míg a hőmérséklet eléggé alacsony nem lesz.

4.7.2. A hűtőrész bekapcsolása

Megjegyzés

- ▶ Ha a hűtőrészt bekapcsolja, automatikusan bekapcsol a fagyasztórész is.

Ha a hűtőrészt kikapcsolta (pl. hosszabb távollét, szabadság alatt), az külön visszakapcsolható.

* a típustól és a felszereltségtől függően

- ▶ Nyomja meg a hűtőrész On/Off gombját (11. ábra (1)).
- ▷ Nyitott ajtó mellett a belső világítás ég.
- ▷ A hőmérséklet-kijelzők világítanak. A hűtőrészt és a fagyasztórészt bekapcsolta.

5. Kezelés

5.1. Gyermekbiztosítás

A gyermekbiztosítékkal biztosíthatja, hogy a gyerekek játék közben ne kapcsolják ki véletlenül a berendezést.

5.1.1. Gyermekbiztosítás beállítása

Ha be kell kapcsolni a funkciót:

- ▶ Aktiválja a beállítási módot: Nyomja meg a SuperFrost gombot (11. ábra (7)) kb. 5 másodpercre.
- ▷ A kijelzőn megjelenik a Menü jelzés (11. ábra (13)).
- ▷ A kijelzőn **S** betű villog.
- ▶ A fagyasztórész beállítógombbal (11. ábra (6)) válassza ki a **c** lehetőséget.
- ▶ A SuperFrost gombbal (11. ábra (7)) röviden nyugtázza a beállítást.
- ▷ A kijelzőn **c1** jelenik meg.
- ▶ A SuperFrost gombbal (11. ábra (7)) röviden nyugtázza a beállítást.
- ▷ A Gyermekbiztosítás jelzés (11. ábra (14)) világít a kijelzőn.
- ▷ A kijelzőn **c** villog.
- ▷ A gyermekbiztosítás funkciót bekapcsolta.

Ha a beállítási módot be kell fejezni:

- ▶ Röviden nyomja meg a fagyasztórész On/Off gombját (11. ábra (9)).

-vagy-

- ▶ Várjon 5 percet.
- ▷ A hőmérséklet-kijelzőn újra megjelenik a hőmérséklet.

Ha ki kell kapcsolni a funkciót:

- ▶ Aktiválja a beállítási módot: Nyomja meg a SuperFrost gombot (11. ábra (7)) kb. 5 másodpercre.
- ▷ A kijelzőn megjelenik a Menü jelzés (11. ábra (13)).
- ▷ A kijelzőn **c** villog.
- ▶ A SuperFrost gombbal (11. ábra (7)) röviden nyugtázza a beállítást.
- ▷ A kijelzőn **c0** jelenik meg.
- ▶ A Gyermekbiztosítás jelzés (11. ábra (14)) kialszik.
- ▷ A kijelzőn **c** villog.
- ▷ A gyermekbiztosítást kikapcsolta.

Ha a beállítási módot be kell fejezni:

- ▶ Röviden nyomja meg a fagyasztórész On/Off gombját (11. ábra (9)).

-vagy-

- ▶ Várjon 5 percet.
- ▷ A hőmérséklet-kijelzőn újra megjelenik a hőmérséklet.

5.2. Ajtóriasztás

A hűtőrészhez

Ha az ajtó 60 másodpercnél tovább van nyitva, megszólal egy figyelmeztető hangjelzés.

A figyelmeztető hangjelzés automatikusan elhallgat, mikor az ajtót becsukja.

5.2.1. Ajtóriasztás elnémítása

A nyitott ajtó esetén megszólaló figyelmeztető hangjelzést el lehet némítani. A hang lekapcsolása addig hatásos, amíg az ajtó nyitva van.

- ▶ Nyomja meg a riasztás gombot (11. ábra (8)).

5.3. Hőmérséklet-riasztás

Ha a fagyasztási hőmérséklet nem elégé alacsony, megszólal egy figyelmeztető hangjelzés.

Egyidejűleg villog a hőmérséklet-kijelző és a Riasztás jelzés.

A túl magas hőmérséklet okai a következők lehetnek:

- meleg friss élelmiszert helyezett be
- az élelmiszer átrendezése és kivétele során túl sok meleg levegő áramlott be
- hosszabb áramkimaradás történt
- a készülék hibás

A figyelmeztető hangjelzés automatikusan elnémul és a Riasztás jelzés is kialszik, mikor a hőmérséklet újra elégé alacsony.

Ha a riasztási állapot fennmarad: (lásd az "Üzemzavarok" c. szakaszt).

Megjegyzés

Ha a hőmérséklet nem elégé alacsony, az élelmiszer megromolhat.

- ▶ Ellenőrizze az élelmiszerek minőségét. A megromlott élelmiszereket ne fogyassza el.

5.3.1. Hőmérséklet-riasztás elnémítása

A figyelmeztető hangjelzést el lehet némítani. Mikor a hőmérséklet újra elégé alacsony, a riasztási funkció ismét használható.

- ▶ Nyomja meg a riasztás gombot (11. ábra (8)).

5.4. Sabbath Mode

Ez a funkció teljesíti a sabbath, ill. a zsidó szabadnapok vallási követelményeit. A Sabbath Mode bekapcsolásakor a vezérlőelektronika egyes funkciói lekapcsolnak. A Sabbath Mode beállítása után már nem kell törődnie az ellenőrzőlámpákkal, számokkal, jelekkel, kijelzésekkel, riasztási üzenetekkel és ventilátorokkal. A leolvasztási ciklus csak a megadott ideig működik, a hűtőszekrény használatának figyelembe vétele nélkül. Egy hálózati kimaradás után a készülék magától visszkapcsol Sabbath Mode üzembe.

A Star-K tanúsítvánnyal rendelkező készülékek listáját megtalálja a www.star-k.org/appliances oldalon.



FIGYELMEZTETÉS

Az élelmiszer megmérgeződhet!

Ha bekapcsolt Sabbath Mode mellett hálózati kimaradás történik, ez az üzenet nem tárolódik. A hálózati kimaradás végén a készülék Sabbath Mode üzemben működik tovább. Ennek végén a hálózati kimaradásról nem jelenik meg üzenet a hőmérséklet-kijelzőn.

Ha Sabbath Mode közben áramkimaradás történt:

- ▶ Vizsgálja meg az élelmiszerek minőségét. A felolvadt élelmiszereket ne fogyassza el!

- Minden funkció lezár a Sabbath Mode kikapcsolásáig.
- Ha a Sabbath Mode bekapcsolásakor pl. a SuperFrost, SuperCool, szellőztetés stb. funkciók aktívak, azok úgy is maradnak.
- A készülék semmilyen hangjelet nem ad ki, és a hőmérséklet-kijelzőn nem jelennek meg figyelmeztetések/beállítások (pl. hőmérséklet-riasztás, ajtóriasztás).
- A belső világítás kikapcsol.

5.4.1. Sabbath Mode beállítása

- ▶ Aktiválja a beállítási módot: Nyomja meg a SuperFrost gombot (11. ábra (7)) kb. 5 másodpercre.
- ▷ A kijelzőn **S** betű villog.
- ▷ A Menü jelzés (11. ábra (13)) kialszik.

- ▶ A Sabbath Mode funkció behívásához: Röviden nyomja meg a SuperFrost gombot (11. ábra (7)).

Amikor a kijelzőn **S1** jelenik meg:

- ▶ A Sabbath Mode **bekapcsolásához** röviden nyomja meg a SuperFrost gombot (11. ábra (7)).
- ▶ A Sabbath Mode **kikapcsolásához** röviden nyomja meg a SuperFrost gombot (11. ábra (7)).

Amikor a kijelzőn **S0** jelenik meg:

- ▶ A SuperFrost gombbal (11. ábra (7)) röviden nyugtázza a beállítást.
- ▶ Beállítási mód kikapcsolása: Nyomja meg a fagyasztórész On/Off gombját (11. ábra (9)).

-vagy-

- ▶ Várjon 5 percet.
- ▷ A hőmérséklet-kijelző addig mutatja a Sabbath Mode jelzést, ameddig az üzemmód aktív.
- ▷ A Sabbath Mode 120 óra után automatikusan kikapcsol, ha kézzel nem kapcsolja le korábban.

5.5. Hűtőrész

A hűtőrészben a levegő természetes keringése miatt különböző hőmérsékletű helyek alakulnak ki. Közvetlenül a zöldségesfiókok

Kezelés

fellett és a hátoldal mentén van a leghidegebb. A hűtő rész felső részében elöl és az ajtóban van a legmelegebb.

5.5.1. Élelmiszerek hűtése

Megjegyzés

Az energiafogyasztás nő, a hűtési teljesítmény pedig csökken, ha a szellőztetés nem elegendő.

▶ A ventilátor szellőzőrését mindig tartsa szabadon.

▶ A könnyen romlandó élelmiszereket, mint a készételeket, hús- és kolbászárúkat a leghidegebb részben tartsa. A felső részbe és az ajtóba vaját én konzerveket helyezzen. (lásd "A készülék áttekintése" c. szakaszt)

▶ A csomagoláshoz újrafelhasználható műanyag-, fém-, alumínium- és üvegedényeket, valamint frissen tartó fóliákat használjon.

▶ Nyers húst vagy halat mindig tiszta, megfelelően zárt tárolóedényekben tároljon a hűtőrésszel legalsó polcán, hogy ne érhesen más élelmiszerekhez, illetve ne csepeghessen azokra.

▶ Illatot vagy ízt kibocsátó vagy átvevő élelmiszereket valamint folyadékokat mindig zárt edényekben vagy letakarva tároljon.

▶ Nagymértékben etilén-gázt leadó vagy arra érzékeny élelmiszereket, mint gyümölcsöket, zöldségfélét és salátákat mindig különítse el egymástól vagy csomagolja be, hogy a tárolási idő ne rövidüljön; pl. a paradicsomot ne tárolja kivével vagy káposztával együtt.

▶ Az élelmiszereket ne tárolja túl szorosan egymás mellett, hogy a levegő jól tudjon áramlani közöttük.

5.5.2. Hőmérséklet beállítása

A hőmérséklet a következő tényezőktől függ:

- az ajtónyitás gyakorisága
- az ajtónyitás időtartama
- a helyiség hőmérséklete a felállítás helyén
- az élelmiszer fajtája, hőmérséklete és mennyisége

Hőmérséklet ajánlott beállítása: 5 °C

A hőmérsékletet folyamatosan változtathatja. Ha elérte az 1 °C beállítást, újratekintse a 9 °C-kal.

▶ Hőmérséklet funkció előhívása: Nyomja meg a hűtőrésszel beállítógombját (11. ábra (3)).

▷ A hőmérséklet-kijelző az eddig beállított érték villog.

▶ A hőmérsékletet 1 °C lépésekben változtathatja: Annyiszor nyomja meg a hűtőrésszel beállítógombját (11. ábra (3)), hogy a kívánt hőmérséklet jelenjen meg a hőmérséklet-kijelzőn.

▷ A beállítás alatt az érték villogva jelenik meg.

▷ A gomb utolsó megnyomása után kb. 5 másodperccel a tényleges hőmérséklet jelenik meg. A hőmérséklet a belső térben lassan beáll az új értékre.

5.5.3. Ventilátor

A keringtetett levegő hűtését a következő esetekben ajánljuk:

- a helyiség magas hőmérséklete esetén (magasabb, mint 33°C)
- magas páratartalom esetén

A keringtetett levegős hűtés valamivel több energiát fogyaszt.

Nyitott ajtónál a ventilátor automatikusan kikapcsol, hogy energiát takarítson meg.

Ventilátor bekapcsolása

▶ Röviden nyomja meg a Szellőztetés gombot (11. ábra (2)).

▷ A kijelzőn megjelenik a Szellőztetés jelzés (11. ábra (15)).

▷ A ventilátor aktív. Néhány készüléknél csak akkor kapcsol be, ha a kompresszor működik.

Ventilátor kikapcsolása

▶ Röviden nyomja meg a Szellőztetés gombot (11. ábra (2)).

▷ A Szellőztetés jelzés (11. ábra (15)) kialszik.

▷ A ventilátort kikapcsolta.

5.5.4. Tárolólapok

Tárolólapok behelyezése vagy kivétele

6. ábra

▶ A tárolólap teljes kiemeléséhez kövesse a bemutatott mozgások sorrendjét.

▶ Tolja be a tárolólapokat úgy, hogy a hátsó ütközőszegély felfelé mutasson.

5.5.5. Ajtó rakodópolc

Ajtó rakodópolc kivétele

7. ábra

▶ A polcot az ábrán látható módon vegye ki.

5.6. Fagyasztórész

A fagyasztórészben mélyhűtött élelmiszereket és fagyasztott árukat tárolhat, jégkockát készíthet és friss élelmiszereket fagyaszthat le.

5.6.1. Élelmiszerek fagyasztása

24 órán belül legfeljebb annyi kg friss élelmiszert fagyaszthat le, amennyi a típus tábla (lásd "A készülék áttekintése" c. szakaszt) "Fagyasztási kapacitás ... kg/24h" értékénél látható.

A fiókok egyenként legfeljebb 20 kg fagyasztott termékkel terhelhetők.



VIGYÁZAT

Az üvegcserépek sérülést okozhatnak!

Ha italokat tartalmazó palackokat és dobozokat fagyaszthat le, azok szétpattanhatnak. Ez különösen érvényes a szénsavas italokra.

▶ Italokat tartalmazó palackokat és dobozokat ne fagyasszon le!

Csomagonként az alábbi mennyiséget ne lépje túl, hogy az élelmiszerek a belsejükig átfagyjanak:

- Gyümölcs, zöldség 1 kg-ig

- Hús 2,5 kg-ig

▶ Az élelmiszereket adagonként újrafelhasználható műanyag, fém vagy alumínium edényekbe csomagolja.

5.6.2. Tárolási idők

A fagyasztórészben tárolt különböző élelmiszerek tárolási idejének irányértékei:

Étkezési jég	2 – 6 hónap
Kolbász, sonka	2 – 6 hónap
Vadhús, sertéshús	2 – 6 hónap
Kenyér, pékáruk	6 – 10 hónap
Zsíros hal	2 – 6 hónap
Sovány hal	6 – 12 hónap
Sajt	2 – 6 hónap
Szárnyashús, marhahús	6 – 12 hónap
Zöldség, gyümölcs	6 – 12 hónap

A megadott tárolási idők irányértékek.

5.6.3. Élelmiszerek elolvasztása

- a hűtőtérben
- mikrohullámú sütőben
- sütőben / tűzhelyen
- szobahőmérsékleten

▶ Csak a szükséges mennyiségű élelmiszert vegye ki.

A felengedett élelmiszert a lehető leggyorsabban dolgozza fel.

▶ A felengedett élelmiszert csak kivételes esetekben fagyassza le még egyszer.

5.6.4. Hőmérséklet beállítása

Hőmérséklet ajánlott beállítása: -18 °C

A hőmérsékletet folyamatosan változtathatja. Ha elérte a -26 °C beállítást, újratekintse a -16 °C-kal.

▶ Hőmérséklet funkció előhívása: Nyomja meg a fagyasztórész beállítógombját (11. ábra (6)).

▷ A hőmérséklet-kijelző az aktuális hőmérséklet villog.

▶ Annyiszor nyomja meg a fagyasztórész beállítógombját (11. ábra (6)), hogy a kívánt hőmérséklet megjelenjen.

5.6.5 SuperFrost

Ezzel a funkcióval a friss élelmiszereket a belsejükig gyorsan átfagyaszthatja. A berendezés a legnagyobb hűtési teljesítménnyel dolgozik, ami miatt a hűtő gépegység zaja átmenetileg nagyobb lehet.

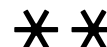

* a típustól és a felszereltségtől függően

24 órán belül legfeljebb annyi kg friss élelmiszert fagyaszthat le, amennyi a típustábla Fagyasztási kapacitás ... kg/24h értékénél látható. Ez a legnagyobb fagyasztási kapacitás típusonként és klímaosztályonként eltérő.

Ha sok friss élelmiszert kell lefagyasztani, időben kapcsolja be a SuperFrost funkciót.

Csomagolja be az élelmiszert, és lehetőleg úgy helyezze be, hogy nagy felületet foglaljon el. A lefagyasztani kívánt élelmiszer ne érintkezzen a már megfagyott áruval, hogy azt ne olvassa fel. A SuperFrost részt az alábbi esetekben nem kell bekapcsolnia:

- már fagyott áru behelyezése esetén
- napi max. kb. 2 kg friss élelmiszer lefagyasztása esetén

Lefagyasztás a SuperFrost funkcióval

- ▶ Röviden nyomja meg a SuperFrost gombot (11. ábra (7)).
- ▷ A kijelzőn megjelenik a SuperFrost jelzés (11. ábra (10)).
- ▷ A fagyasztási hőmérséklet csökken, a készülék a legnagyobb hűtési teljesítménnyel dolgozik.

Megjegyzés

- ▶ A SuperFrost gomb megnyomásakor a beépített késleltetett bekapcsolási funkciónak köszönhetően előfordulhat, hogy a kompresszor akár 8 perccel később kapcsol be. Ez a késleltetés meghosszabbítja a kompresszor élettartamát.

Kis mennyiségű fagyasztandó árunál:

- ▶ Várjon kb. 6 órát.
- ▶ A becsomagolt élelmiszereket az alsó fiókokba helyezze be. Maximális mennyiségű fagyasztandó áru (lásd a típustáblát) esetén:
 - ▶ várjon kb. 24 órát.
 - ▶ Vegye ki a legalsó fiókot, és az élelmiszereket közvetlenül helyezze be a készülékbe, hogy az hozzáérjen az aljához vagy az oldalfalaihoz.
 - ▷ A SuperFrost legkésőbb kb. 65 óra múlva automatikusan kikapcsol.
 - ▷ A SuperFrost jelzés (11. ábra (10)) eltűnik, mikor a fagyasztás véget ért.
 - ▶ Az élelmiszert helyezze be a fiókokba és tolja azokat vissza.
 - ▷ A berendezés normál energiatakarékos üzemmódban működik tovább.

5.6.6. Fiókok

- ▶ Ha a mélyhűtött árut közvetlenül a tárolólapokra szeretné helyezni, akkor húzza előre a fiókot, és emelje ki.
- ▶ A fiókokat az **5. ábrán** látható módon vegye ki.

5.6.7. VarioSpace

3. ábra

A fiókokon kívül a tárolólapokat is kiveheti. Így kaphat helyet a nagyméretű fagyasztani kívánt árukak. Szárnyasokat, húsokat, nagyobb vadhúsokat valamint magas pékárukat feldarabolatlanul lefagyaszthat és később elkészíthet.

- ▶ A fiókok legfeljebb 20 kg-mal, -mal, a lemezek legfeljebb 35 kg -mal terhelhetők.

6. Karbantartás

6.1. kézi leolvasztás

Hűtőrész:

A **hűtőrész** automatikusan leolvad. Az olvadékvizet a kompresszor melege elpárologtatja.

A hátsó falon lévő vízcseppek a működéshez szükségesek, ez teljesen normális jelenség.

- ▶ Rendszeresen tisztítsa a lefolyónyílást, hogy az olvadékvíz lefolyhasson. (lásd a 6.2. szakaszt)

Fagyasztórész:

A **hűtőrendszen** hosszabb üzemelés után dér- ill. jégréteg képződik.

A dér- ill. jégréteg keletkezése gyorsabb, ha gyakran nyitja ki a készüléket, vagy ha a behelyezett élelmiszer meleg. Vastagabb jégréteg mindenestre növeli az energiafogyasztást. Ezért a készüléket rendszeresen olvassa le.



FIGYELMEZTETÉS

Testi sérülés és rongálódás veszélye

- ▶ Ne használjon mechanikus segédeszközt vagy más, a

gyártó által nem javasolt eszközt a leolvasztás gyorsítására.

- ▶ A leolvasztáshoz ne használjon elektromos fűtő- vagy gőzsugaras tisztítókészülékeket, nyílt lángot vagy leolvasztó sprayt.

- ▶ Ne szedje le a jeget éles tárgyakkal.

- ▶ A hűtőkör csővezetékeit ne rongálja meg.

- ▶ A leolvasztás előtt egy nappal kapcsolja be a SuperFrost funkciót.

- ▷ A fagyasztott élelmiszer „hidegtartalékot” kap.

- ▶ Kapcsolja ki a készüléket.

- ▶ Húzza ki a hálózati csatlakozót vagy kapcsolja le a biztosítékot.

- ▶ A fagyasztott élelmiszereket a fiókokban, újságpapírba vagy terítőbe csomagolva hűvös helyen tárolja.

- ▶ Az egyik középső polcra helyezzen

- egy edényt meleg, nem forrásban

- lévő vízzel, **13. ábra**.

- ▷ Ezzel gyorsítja a leolvasztást.

- ▷ Az olvadékvizet fogja fel az olvadékvíz-lefolyónál.

- ▶ A leolvasztás idejére hagyja nyitva a készülék ajtaját.

- ▶ Az olvadás során megglazult jégdarabokat vegye ki.

- ▶ Az olvadékvizet esetleg többször egy szivaccsal vagy

- törülközővel

- fogja fel.

- ▶ Tisztítsa meg a készüléket. (lásd 6.2)

6.2. A készülék tisztítása

Rendszeresen tisztítsa meg a készüléket.



FIGYELMEZTETÉS

A forró gőz sérülést és rongálódást okoz!

A forró gőz égési sérüléseket okozhat és károsíthatja a felületeket.

- ▶ Ne használjon gőzsugaras tisztítóberendezést!

FIGYELEM

A berendezés megsérülhet, ha rosszul tisztítja meg!

- ▶ Ne használjon tömény tisztítószeret.

- ▶ Ne használjon súroló vagy dörzsölő szivacsot, illetve acélgyapotot.

- ▶ Ne használjon éles, súroló, homok-, klorid- vagy savtartalmú tisztítószert.

- ▶ Ne használjon kémiai oldószert.

- ▶ A készülék belső oldalán található típustáblát ne sértse meg és ne vegye le. Ez fontos a vevőszolgálat számára.

- ▶ Semmilyen kábelt vagy egyéb alkatrészt ne szakítson le, ne törjön meg vagy ne károsítson meg.

- ▶ Ne hagyja, hogy a lefolyó vajatba, a szellőzőrácsba és az elektromos alkatrészekbe tisztítószerez víz jusson.

- ▶ Puha törülközővel és semleges pH-értékű univerzális tisztítószerez dolgozzon.

- ▶ A készülék belsejében csak élelmiszerekre ártalmatlan tisztító- és ápolószereket használjon.

- ▶ **Ürítse ki a berendezést.**

- ▶ **Húzza ki a hálózati csatlakozót.**



- ▶ **A külső és belső műanyag felületeket, valamint a**

- szerevényeket** langyos víz és öblítőszer használatával kézzel tisztítsa.

- ▶ **A lakkozott oldalfalakat** kizárólag puha, tiszta kendővel törölje le. Erős szennyeződés esetén használjon langyos vizet vagy semleges tisztítószert.

- ▶ **A lakkozott ajtófelületeket** kizárólag puha, tiszta kendővel törölje le. Erős szennyeződés esetén használjon egy kis vizet vagy semleges tisztítószert. Esetleg használható mikroszálás törülköző is.

- ▶ **Tisztítsa meg a készülék** lefolyónyílását **8. ábra**: A lerakódásokat egy vékony segédeszközzel, pl. vattás pálcikával távolítsa el.

Tisztítás után:

- ▶ Törölje szárazra a berendezést és a felszerelés részeit.

- ▶ A berendezést csatlakoztassa vissza a hálózathoz és kapcsolja be.

- ▶ Kapcsolja be a SuperFrost funkciót (lásd az 5.6.4. szakaszt).

Üzemzavarok / üzemen kívül helyezés / a készülék kezelése hulladékként

Ha a hőmérséklet már eléggé alacsony:

- ▶ Az élelmiszereket helyezze vissza.

6.3. Vevőszolgálat

12. ábra

Először vizsgálja meg, hogy a hibát önállóan el tudja-e hárítani. (lásd az "Üzemzavarok" c. szakaszt). Ha nem ez a helyzet, forduljon a vevőszolgálathoz. A címet a csatolt vevőszolgálati címjegyzékben találja.



FIGYELMEZTETÉS

Sérülést okozhat, ha szakszerűtlenül végez javításokat!
▶ A berendezésen és a hálózati csatlakozóvezetékeken a nem kifejezetten megemlíttett javításokat (lásd a "Karbantartás" c. szakaszt) és beavatkozásokat csak a vevőszolgálat végezheti el.

- ▶ A készülék megnevezését (12. ábra (1)), a szervizszámot (12. ábra (2)) és a sorozatszámot (12. ábra (3)) a típustábláról olvassa le. A típustábla a készülék belsejében a bal oldalon található.
- ▶ Értesítse a vevőszolgálatot, és közölje a hibát, a készülék megnevezését (12. ábra (1)), a szervizszámot (12. ábra (2)) és a sorozatszámot (12. ábra (3)).
- ▷ Így gyorsan és célirányosan tudjuk elvégezni a szervizt.
- ▶ A berendezést hagyja lezárva, míg a vevőszolgálat meg nem érkezik.
- ▷ Az élelmiszerek tovább maradnak hidegek.
- ▶ Húzza ki a hálózati csatlakozódugót (de ne a kábelnél fogva), vagy kapcsolja le a biztosítékot.

7. Üzemzavarok

Az Ön készülékét úgy szerkesztettük és gyártottuk, hogy biztonságosan működik és hosszú az élettartama. Amennyiben működés közben mégis meghibásodás lépne fel, akkor ellenőrizze, hogy az üzemzavar nem kezelési hibára vezethető-e vissza. Ilyen esetben a garanciális időn belül is kénytelenek vagyunk a felmerülő költségeket Önnek felszámítani.

Normális zavarok a készülékben:

A fordulatszám szabályozott kompresszorok futási zajai.

Ez a zaj a hűtőkörben folyó hűtőfolyadék zaja.

Egy csendes kattánás. Ez minden alkalommal keletkezik, amikor a hűtőegység (a motor) automatikusan be- vagy kikapcsol.

A rövid idejű zúgás egy kissé hangosabb:

- Bekapcsolt SuperFrost funkció vagy frissen behelyezett élelmiszer esetén vagy hosszú ideig nyitott ajtó mellett a hűtési teljesítmény automatikusan megnő.
- Magas környezeti hőmérséklet (lásd az 1.2. szakaszt)

Mély zúgás A ventilátor légáramlása miatt.

A kompresszor hosszú ideig működik:

- Ha kisebb a hűtési igény, alacsonyabb fordulatszámra kapcsol, hogy energiát takarítson meg.
- A SuperFrost funkció be van kapcsolva.

A készülék alján (a kompresszornál) egy hátsó LED rendszeresen villog 15 másodpercenként*.

- Az inverter rendelkezik egy hibajelző LED-del.
- Ez a villogás normális.

A külső felület meleg. A hűtőkörben felszabadult hőt a berendezés a kondenzvíz elpárologtatására használja.

Azok az üzemzavarok, amelyeket saját maga is elháríthat:

A készülék nem működik:

- A készüléket nem kapcsolta be.
- ▶ A hálózati csatlakozódugót megfelelően helyezze a konnektorba, ellenőrizze a biztosítékot

Rezgési zaj, ha a készülék nem áll szilárdan a padlón.

▶ A készülék lábait igazítsa meg.

A hőmérséklet nem eléggé hideg:

- A készülék ajtaját nem csukta be megfelelően.
- ▶ Csukja be a készülék ajtaját.
- A szellőzés és az elszívás nem elegendő.
- ▶ Tegye szabadná és tisztítsa meg a szellőzőrácsot.
- Magas környezeti hőmérséklet

- ▶ lásd az 1.2. szakaszt.

- Túl nagy mennyiségű friss élelmiszert helyezett be a SuperFrost funkció bekapcsolása nélkül.

- ▶ lásd az 5.6.4. szakaszt.

- A készüléket túl gyakran nyitotta ki vagy túl hosszú ideig tartotta nyitva.

▶ Várja meg, beáll-e a kívánt hőmérséklet magától. Ha nem, forduljon a vevőszolgálathoz (lásd a "Karbantartás" c. szakaszt).

- Rosszul állította be a hőmérsékletet.

▶ Állítsa be hidegebbre a hőmérsékletet és 24 óra után ellenőrizze.

- A készülék túl közel van egy hőforráshoz.

▶ Változtassa meg a készülék vagy a hőforrás felállítási helyét.

A belső világítás nem világít.

- A készüléket nem kapcsolta be.

▶ Kapcsolja be a készüléket.

- Az ajtó 15 percnél hosszabb ideig volt nyitva.

▶ Ha az ajtó ki van nyitva, a belső világítás kb. 15 perc elteltével automatikusan kikapcsol.

Jegesedés vagy kondenzvíz képződés.

- Az ajtó tömítés kicsúszhatott a horonyból.

▶ Ellenőrizze az ajtó tömítést.

A következő üzemzavaroknál forduljon a vevőszolgálathoz:

- Az ajtó tömítés hibás, vagy más okok miatt kell cserélni. Az ajtó tömítés cserélhető.
- A hőmérséklet-kijelzőn a DEMO szó jelenik meg.
- A LED világítás hibás vagy a fedél sérült.



FIGYELMEZTETÉSEK:

Az áramütés sérülést okozhat!

A fedél alatt áramot vezető alkatrészek találhatók.

- A belső LED-es világításokat csak a vevőszolgálat vagy az erre képesítéssel rendelkező szakember cserélheti le vagy javíthatja meg.

A LED lámpa sérülést okozhat!

A LED világítás fényintenzitása megfelel az 1/1M lézerosztálynak.

Ha a fedél hibás:

- Ne nézzen optikai lencsével közvetlen közelről egyenesen a világításba. Emiatt ugyanis megsérülhet a szeme.

8. Üzemen kívül helyezés

8.1. A készülék kikapcsolása

Megjegyzés

▶ A teljes készülék kikapcsolásához csak a fagyasztó részt kell kikapcsolni. A hűtőrésszel vele együtt automatikusan kikapcsol.

8.1.1. A fagyasztórész kikapcsolása

▶ Nyomja le a fagyasztórész On/Off gombját (11. ábra (9)) legalább 3 másodpercig.

▷ A hőmérséklet-kijelzők sötétek. Ezzel a teljes berendezést kikapcsolta.

8.1.2. A hűtőrésszel kikapcsolása

▶ Nyomja le a hűtőrésszel On/Off gombját (11. ábra (1)) legalább 3 másodpercig.

▷ A belső világítás sötét.

▷ A hűtőrésszel hőmérséklet-kijelzője sötét.

Megjegyzés

▶ Ha csak a hűtőrésszel kell kikapcsolnia pl. nyaralás idejére, akkor mindig ügyeljen arra, hogy a fagyasztórész hőmérséklet-kijelzője világítson.

8.2. Üzemen kívül helyezés

▶ Ürítse ki a berendezést.

▶ Kapcsolja ki a készüléket (lásd "A készülék kikapcsolása" c. szakaszt).

▶ Húzza ki a hálózati csatlakozódugót.

▶ Tisztítsa meg a készüléket (lásd a 6.2. szakaszt).

▶ Az ajtót hagyja nyitva, hogy ne keletkezzenek rossz szagok.



* a típustól és a felszereltségtől függően

9. A berendezés kezelése hulladékként



A berendezés még sok értékes anyagot tartalmaz és a nem szétválogatott háztartási hulladéktól elkülönítetten kell kezelni. Az elhasznált berendezéseket hulladékként hozzáértő és szakszerű módon a helyi érvényes előírások és törvények szerint kezelje. Az elszállításnál a kiszolgált berendezések hűtőkörét ne rongálja meg, hogy a benne lévő hűtőközeg (a rá vonatkozó adatokat lásd a típustáblán) és az olaj ne tudjon ellenőrizetlenül eltávozni.

- ▶ A berendezést tegye használhatatlanná.
- ▶ Húzza ki a hálózati csatlakozót.
- ▶ A csatlakozókábelt válassza le

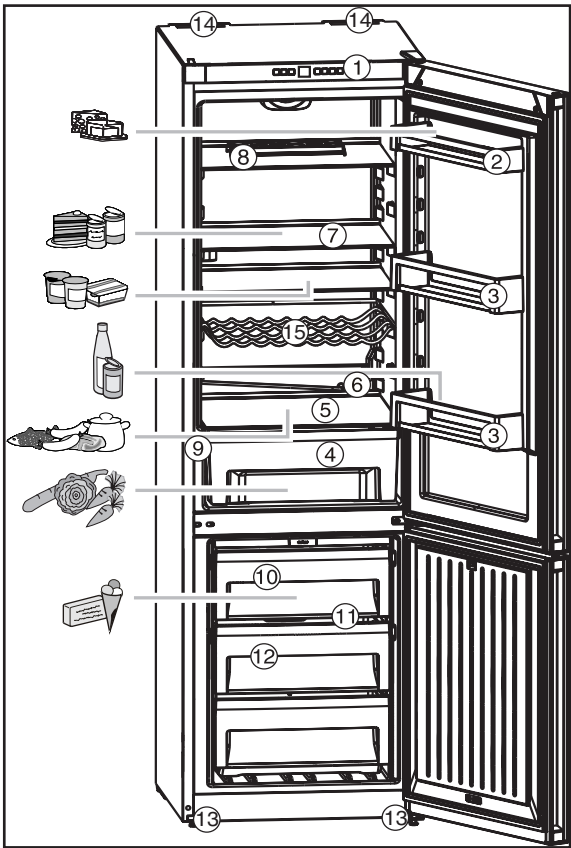

Fig. 1

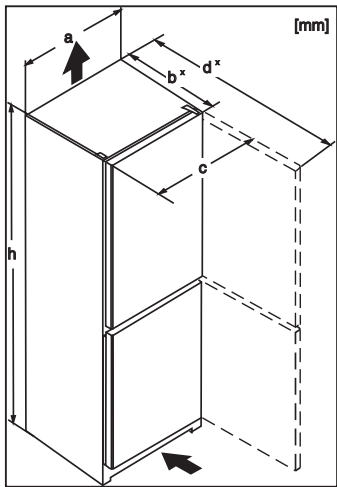

Fig. 2

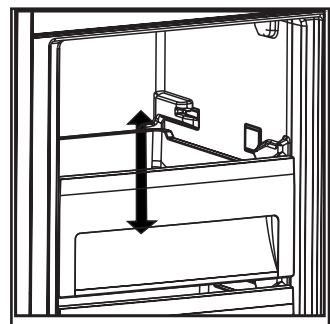

Fig. 3

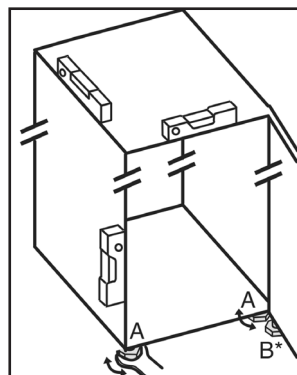

Fig. 4

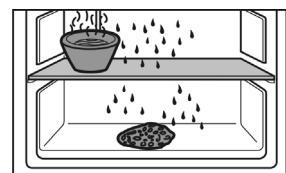

Fig. 13

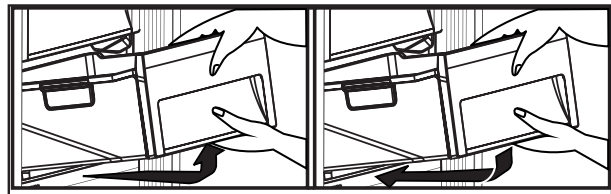

Fig. 5

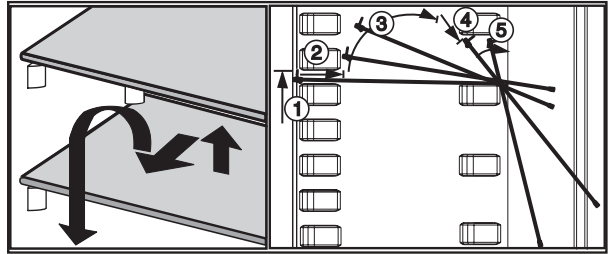

Fig. 6

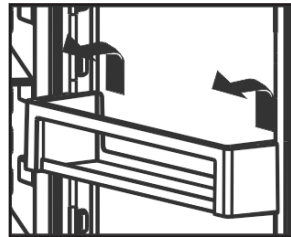

Fig. 7

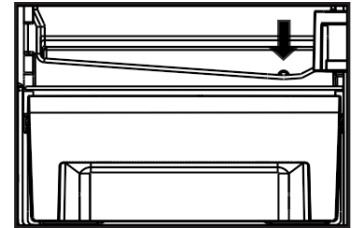

Fig. 8

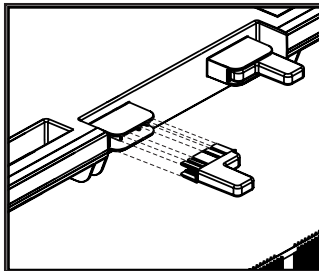

Fig. 9



Fig. 10

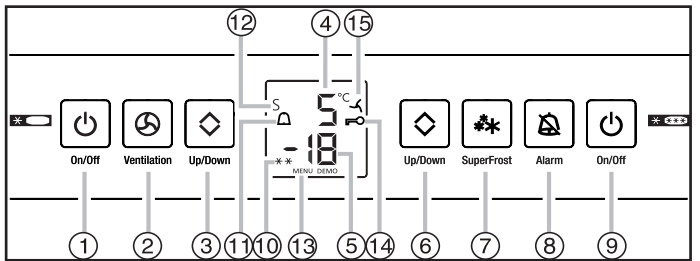

Fig. 11

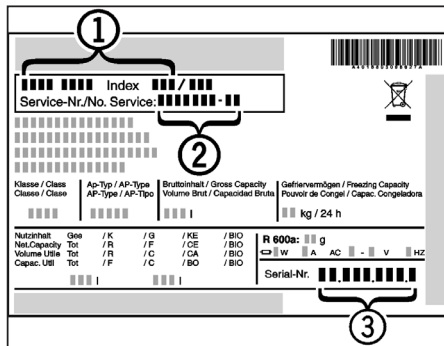

Fig. 12

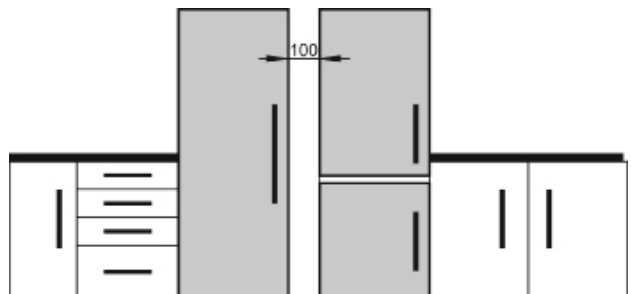

Fig. 14